



**13 1/4" ETA 251.274 PWD**

CT 251274 FDE 625430 06 14.07.2017



13 1/4" Ø 30,00 mm

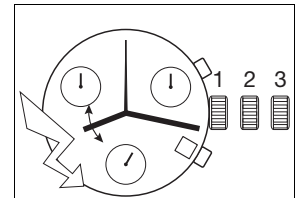

Hauteur sur mouvement	Höhe auf Werk	Movement height	4,60 mm
Hauteur sur pile	Höhe auf Batterie	Height on battery	4,60 mm
Nombre de rubis	Anzahl Rubine	Number of jewels	22
Fréquence	Frequenz	Frequency	32'768 Hz

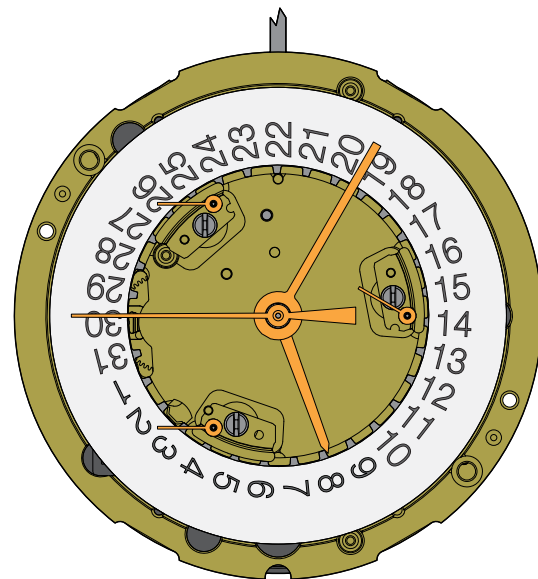
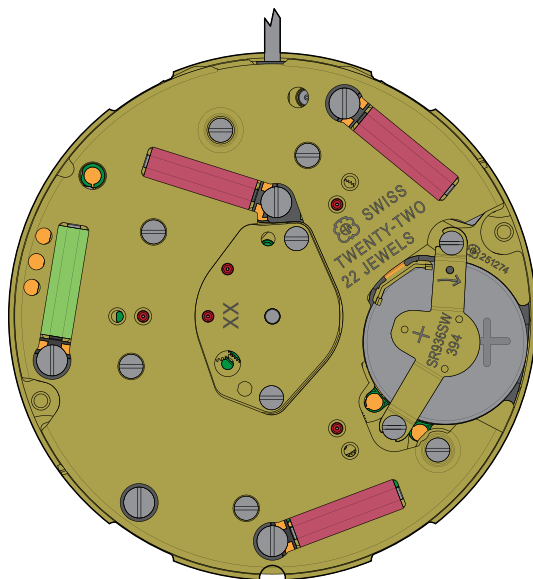

Les travaux de réparation et de révision ne doivent être effectués que par du personnel dûment formé.  
Reparatur- und Revisionsarbeiten dürfen nur von ausgebildetem Fachpersonal ausgeführt werden.  
The repair and reconditioning work must only be performed by properly trained personnel.

## Informations générales



**Avant** de démarrer les travaux, veuillez svp étudier attentivement cette "*Communication technique*".



La protection des yeux est obligatoire pour toutes les interventions / tous les travaux sur le mouvement!



ETA SA décline toute responsabilité en cas de dommages du non respect de cette "*Communication technique*".

## Exigences en matière de protection de l'environnement



**Les dispositions légales en matière de traitement et d'élimination des déchets doivent être respectées lors de toutes les interventions / tous les travaux sur les mouvements!**

En particulier, les produits de graissage et de nettoyage néfastes pour l'environnement doivent être éliminés selon les règles!



Les **substances de nature à polluer l'eau** doivent être entreposées, transportées, récupérées et éliminées dans des récipients adéquats.

**Elles ne doivent en aucun cas polluer le sol ou être évacuées dans les réseaux de canalisation!**

## Explication des symboles



**Attention! Risque de dégât matériel!**

Ci-après quelques instructions à suivre obligatoirement pour éviter tout dégât matériel!

## Allgemeine Informationen



Diese "*Technische Mitteilung*" ist **vor** dem Beginn der Arbeiten genauestens zu studieren.



Für sämtliche Arbeiten am und mit dem Uhrwerk ist ein Augenschutz obligatorisch!



Für Schäden, welche durch Nichtbeachtung dieser "*Technischen Mitteilung*" entstehen, haftet die ETA SA nicht.

## Umweltschutz-Vorschriften



**Bei allen Arbeiten am und mit dem Uhrwerk sind die gesetzlichen Vorschriften zur ordnungsgemässen Verwertung und Beseitigung der Abfälle einzuhalten!**

Insbesondere sind umweltgefährdende Schmier- und Reinigungsmittel ordnungsgemäss zu entsorgen!



**Wassergefährdende Stoffe** müssen in geeigneten Behältern aufbewahrt, transportiert, aufgefangen und entsorgt werden.

**Diese dürfen nicht den Boden belasten oder in die Kanalisation gelangen!**

## Symbolerklärung



**Achtung! Gefahr von Sachschäden!**

Hier folgen wichtige Hinweise, die zur Vermeidung von Sachschäden unbedingt beachtet werden müssen!

## General information



**Before** starting work, please study this "*Technical communication*" carefully.



Eye protection is obligatory for all operations / work on the movement!



ETA SA disclaims any liability in case of damage arising from failure to observe this "*Technical communication*".

## Environmental protection requirements



**The legal provisions relating to waste handling and disposal must be observed in all operations / work on the movement!**

In particular, lubricating and cleaning products harmful to the environment must be disposed of in accordance with the rules!



**Substances prone to cause water pollution** must be stored, transported, collected and disposed of in appropriate vessels.

**They must not pollute the soil or be poured into sewage systems!**

## Explanation of symbols



**Caution! Risk of material damage!**

Below are some obligatory instructions for preventing any material damage!

Liste des fournitures - Bestandteilliste - List of components

Pos	Numéro d'article Artikelnummer Article number		Liste des fournitures	Bestandteilliste	List of components
1	Var		Platine inférieure, montée	Untere Werkplatte, montiert	Lower plate, assembled
1-1	7613226056893	2x	Fixateur de cadran	Zifferblatthalter	Dial fastener
2	7613226002500		Bascule de pignon coulant	Kupplungstriebhebel	Yoke
3	7613226032194		Tirette, montée	Winkelhebel, montiert	Setting lever, assembled
4	7613226046603		Renvoi	Zeigerstellrad	Setting wheel
5	7613226056800		Renvoi intermédiaire	Zwischen-Zeigerstellrad	Intermediate setting wheel
6	7613226055957		Renvoi entraîneur de roue sautante	Mitnehmer-Verbindungsrad für springende Sekunde	Driving wheel for jumper wheel
7	7613226050167		Sautoir de tirette	Winkelhebelraste	Setting lever jumper
8	7613226053557		Roue entraîneuse de l'indicateur de quantité	Datumanzeiger-Mitnehmerrad	Date indicator driving wheel
9	7613226018815		Roue des heures, montée	Stundenrad, montiert	Hour wheel, assembled
10	7613226000827		Roue de minuterie, montée	Wechselrad, montiert	Minute wheel, assembled
11	7613226036680		Roue intermédiaire de quantité	Datum-Zwischenrad	Intermediate date wheel
12	7613226015692		Chaussée avec roue entraîneuse H1	Minutenrohr mit Mitnehmerrad H1	Cannon pinion with driving wheel H1
13	Var		Module électronique, monté	Elektronik-Baugruppe, montiert	Electronic module, assembled
14	7613226019867		Ressort de poussoir (2H)	Drückerfeder (2H)	Push-piece spring (2H)
15	7613226046962		Ressort de poussoir (4H)	Drückerfeder (4H)	Push-piece spring (4H)
16	7613226007123	2x	Tenon de bride -	Stift für Bügel -	Stud for bridle -
17	7613226052550		Pignon coulant	Kupplungstrieb	Sliding pinion
18	Var		Tige de mise à l'heure	Stellwelle	Handsetting stem
19	7613226038448		Levier d'arrêt de seconde au centre	Stopphebel für Zentrumsekunde	Centre second stop lever
20	7613226045538		Bride +	Bügel +	Bridle +
21	Var		Module moteur électronique	Elektronik-Antriebs-Baugruppe	Electronic motor module
21-1	7613226007536	1x	Bobine vert, montée	Spule grün, montiert	Coil green, assembled
21-2	7613226142831	3x	Bobine, montée	Spule, montiert	Coil, assembled
21-3	7613226100060	4x	Vis tête cylindrique	Zylinderkopfschraube	Cylindrical head screw
21-4	7613226143227		Entretoise du connecteur du circuit imprimé	Distanz-Zwischenstück für gedruckte Schaltung	Printed circuit connector for distance piece
21-5	7613226143210		Connecteur	Verbinder	Connector
21-6	7613226100077	5x	Vis tête cylindrique	Zylinderkopfschraube	Cylindrical head screw
22	7613226150874		Ecran magnétique	Magnetschirm	Magnetic screen
23	Var		Indicateur de quantité	Datumanzeiger	Date indicator
24	7613226009394	3x	Plaque de maintien de l'indicateur de quantité	Halteplatte für Datumanzeiger	Date indicator maintaining plate
25	7613226082656		Pile	Batterie	Battery
26	7613226042377		Bride de fixation de pile	Batteriehaltebügel	Battery clamp
900	7613226100084	1x 3x	Vis à tête cylindrique - Pos. 7: Vis de sautoir de tirette - Pos. 24: Vis de plaque de maintien de l'indicateur de quantité	Zylinderschraube - Pos. 7: Schraube für Winkelhebelraste - Pos. 24: Schraube für Halteplatte für Datumanzeiger	Cylindrical head screw - Pos. 7: Screw for setting lever jumper - Pos. 24: Screw for date indicator maintaining plate
901	7613226026599	2x 2x	Vis à tête cylindrique - Pos. 22: Vis d'écran magnétique - Pos. 26: Vis bride de fixation de pile	Zylinderschraube - Pos. 22: Schraube für Magnetschirm - Pos. 26: Schraube für Batteriehaltebügel	Cylindrical head screw - Pos. 22: Screw for magnet screen - Pos. 26: Screw for battery clamp
902	7613226100053	3x	Vis spéciale - Pos. 21: Vis de module moteur	Spezialschraube - Pos. 21: Schraube für Elektronik-Antriebs-Baugruppe	Special screw - Pos. 21: Screw for electronic motor module
	Var		Variante	Variante	Variant

**L'interchangeabilité et les variantes se trouvent sur  
ETA ONLINE SHOP (EOS) :**

**www.eta.ch**

- Customer Service
- Customer Service Portal

**Die Austauschbarkeit und Varianten finden Sie im  
ETA ONLINE SHOP (EOS):**

**www.eta.ch**

- Customer Service
- Customer Service Portal

**Interchangeability and variants  
can be found on the  
ETA ONLINE SHOP (EOS):**

**www.eta.ch**

- Customer Service
- Customer Service Portal

Fournitures - Bestandteile - Materials

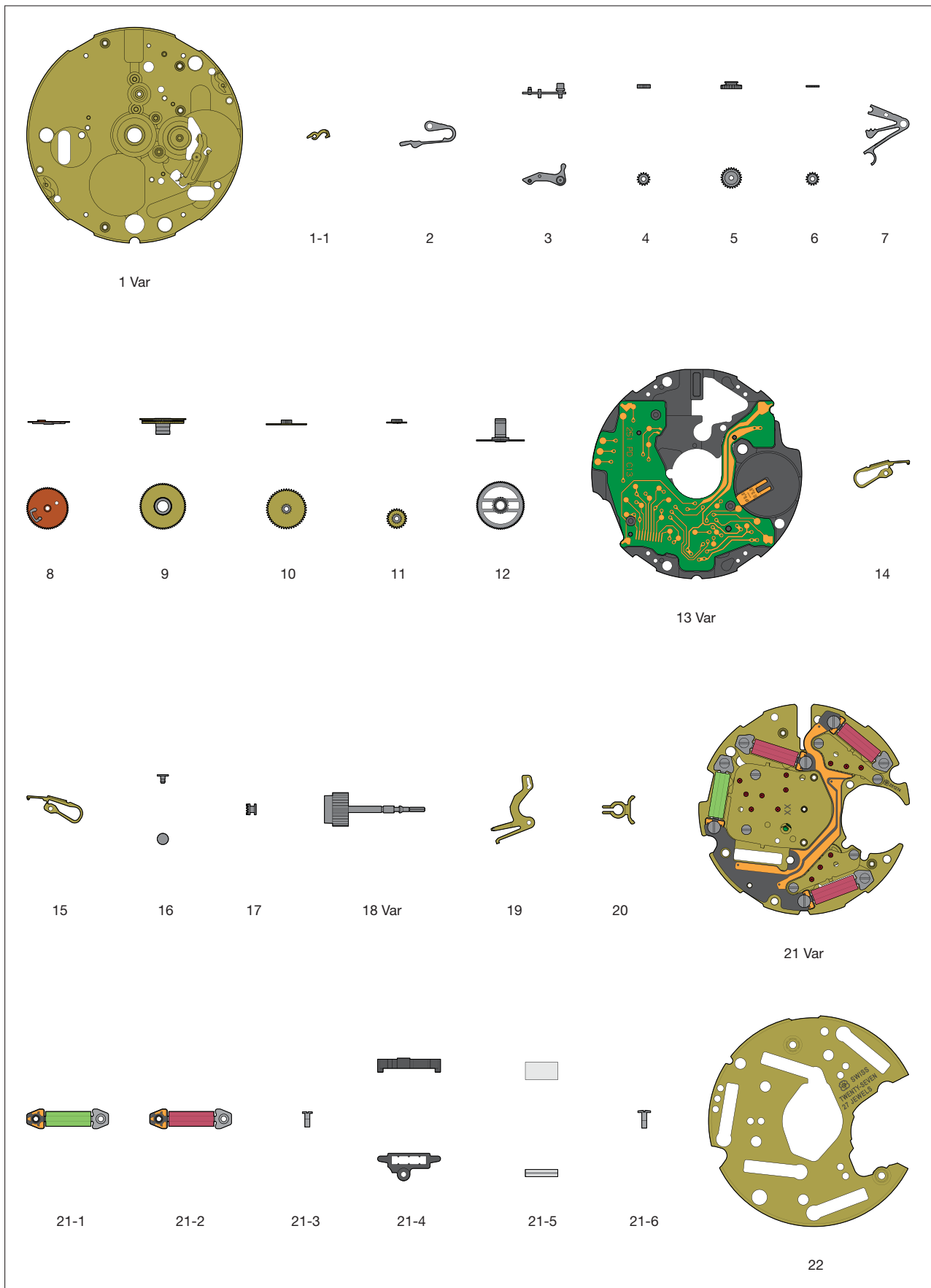

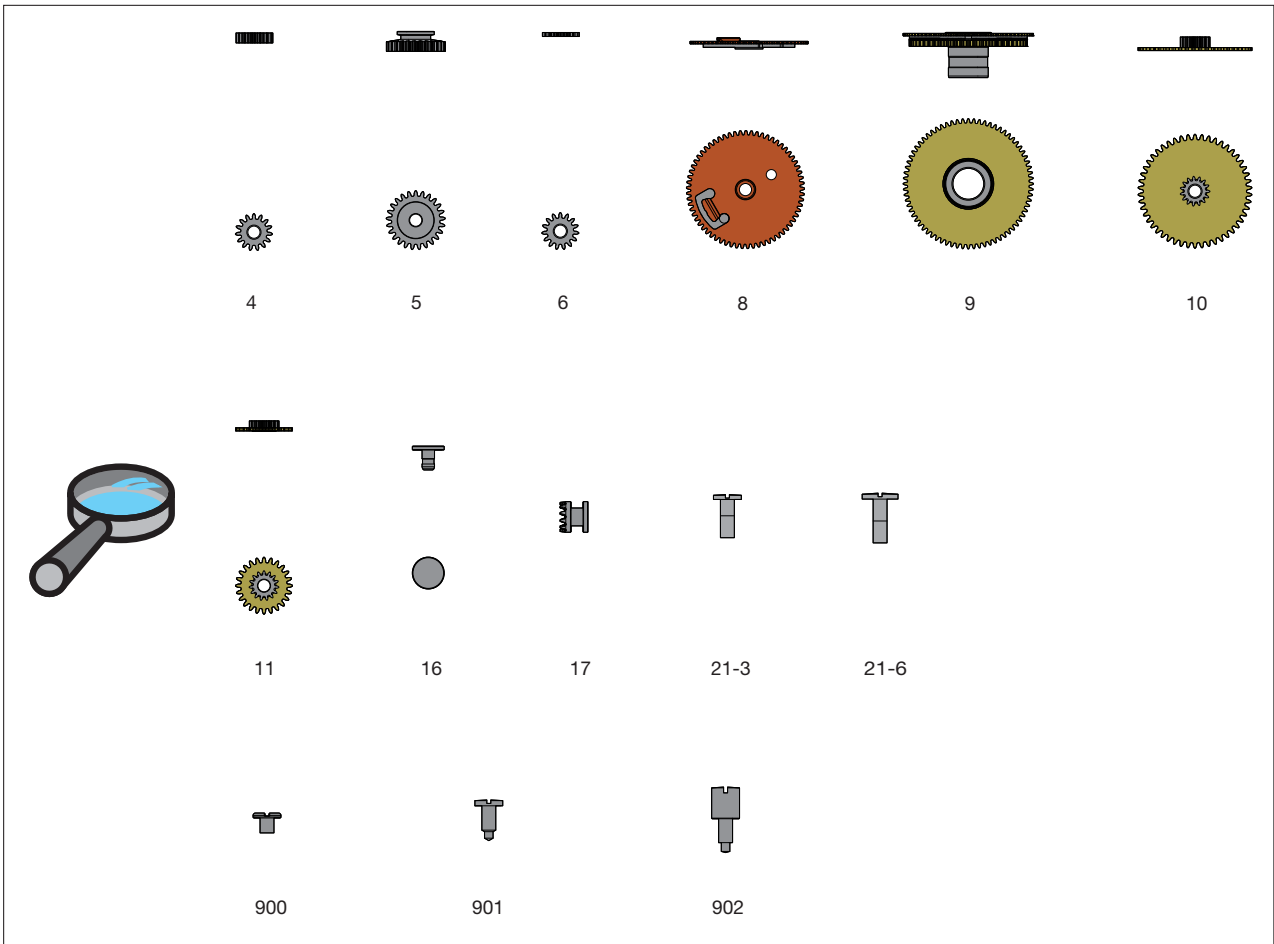
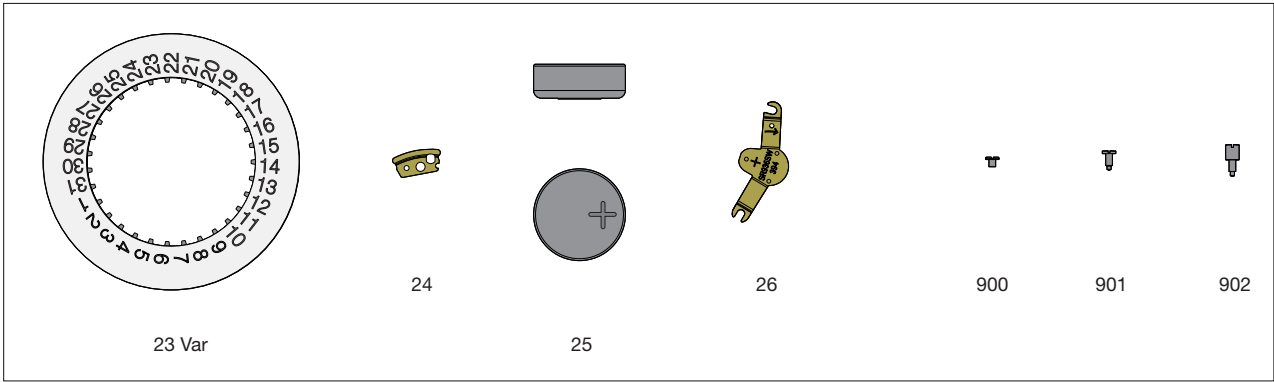

Ordre d'assemblage - Montager Reihenfolge - Order of assembly:  
 Mise à l'heure - Zeigerstellung - Handsetting

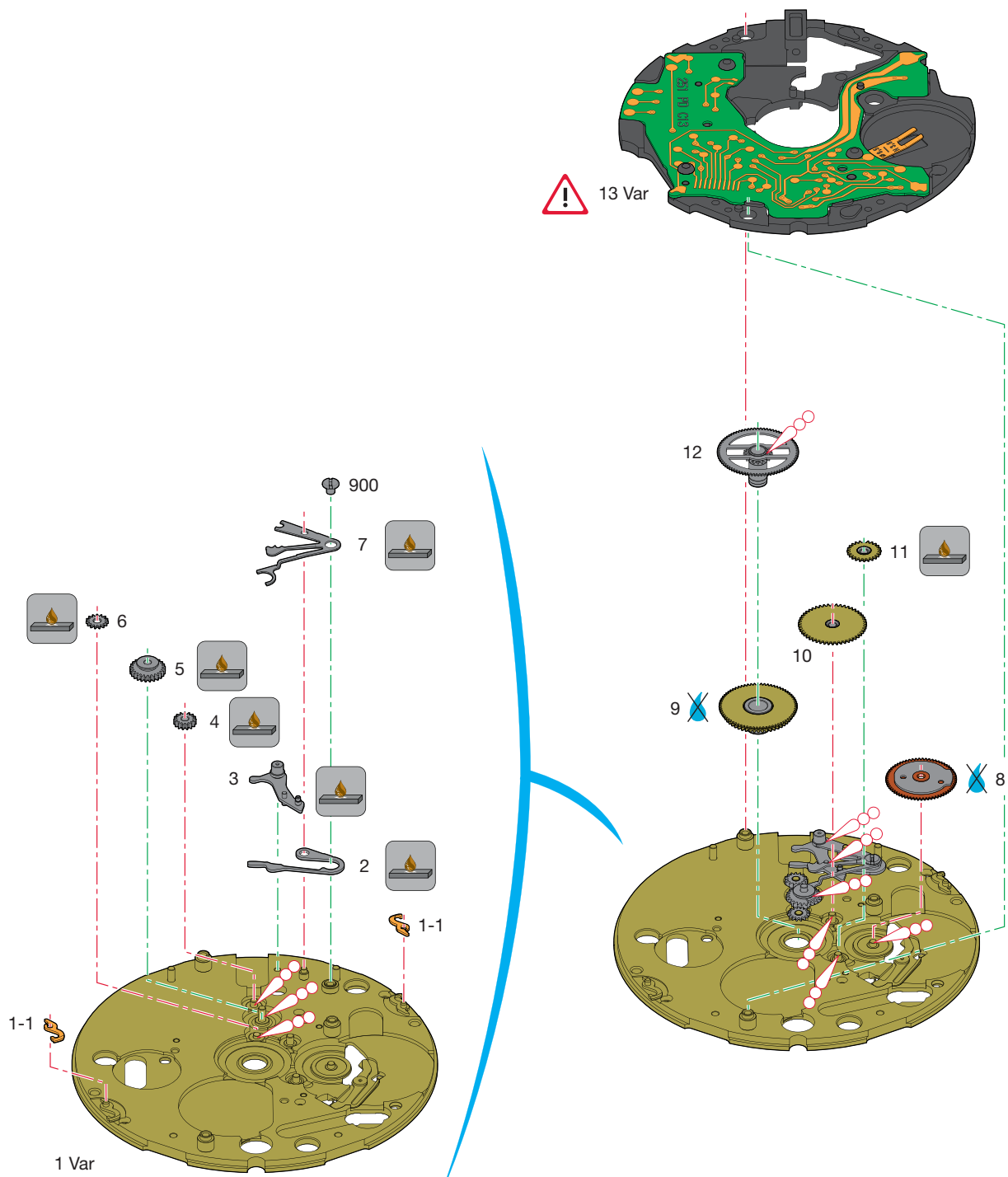

### Montage du mécanisme de mise à l'heure

(Liste des fournitures par ordre d'assemblage)

### Zusammenstellen des Zeigerwerkmechanismus

(Bestandteilliste in Montagereihenfolge)

### Assembling of the handsetting mechanism

(Parts listed in order of assembly)

1 Var	6	10
2	7	11
3	900 (1x)	12
4	8	13 Var
5	9	

### Lubrification - Schmierung - Lubrication



Huile épaisse  
Dickflüssiges Öl  
Thick oil

**Moebius  
HP-1300**



Ne pas laver. Si la pièce est très sale ou rouillée, l'échanger par une fourniture d'origine livrée pré-lubrifiée par ETA SA.

Nicht waschen. Sollte das Stück sehr verschmutzt oder rostig sein, ist es gegen ein von ETA SA vorgeöltes Original-Stück zu tauschen.

Do not wash. If the part is very dirty or rusty, it should be exchanged for an original part which is lubricated and delivered by ETA SA.

Si les pièces à assembler ne sont pas neuves, les composants existants doivent être traités à la Moebius Fixodrop ES/BS 8981 avant le réassemblage.

Wenn keine Neuteile montiert werden, müssen die vorhandenen Teile vor der Wiedermontage mit Moebius Fixodrop ES/BS 8981 epilaminiert werden.

If the pieces to be assembled are not new, existing components must be treated with Moebius Fixodrop ES/BS 8981 before reassembly.



### Moebius Fixodrop ES/BS 8981



Volatile  
Flüchtig  
Volatile

#### Produit très volatil!

A garder après usage dans des récipients fermés et étanches.

#### Sehr flüchtiges Produkt!

Nach Gebrauch in geschlossenen und luftdichten Behältern aufbewahren.

#### Very volatile product!

Keep in closed and airtight containers after usage.



Le module électronique (pos. 13) et le module moteur électronique (pos. 21) doivent concorder.

Lors d'une commande, le code de fonction (voir page 11) doit être inscrit.

Die Elektronik-Baugruppe (Pos. 13) und die Elektronik-Antriebs-Baugruppe (Pos. 21) müssen übereinstimmen!

Bei einer Bestellung muss der Funktionscode (siehe Seite 11) vermerkt werden.

The electronic module (pos. 13) and the electronic motor module (pos. 21) must match!  
The fonction code must be noted when ordering (see page 11).

Ordre d'assemblage - Montagerihenfolge - Order of assembly:  
Mise à l'heure - Zeigerstellung - Handsetting

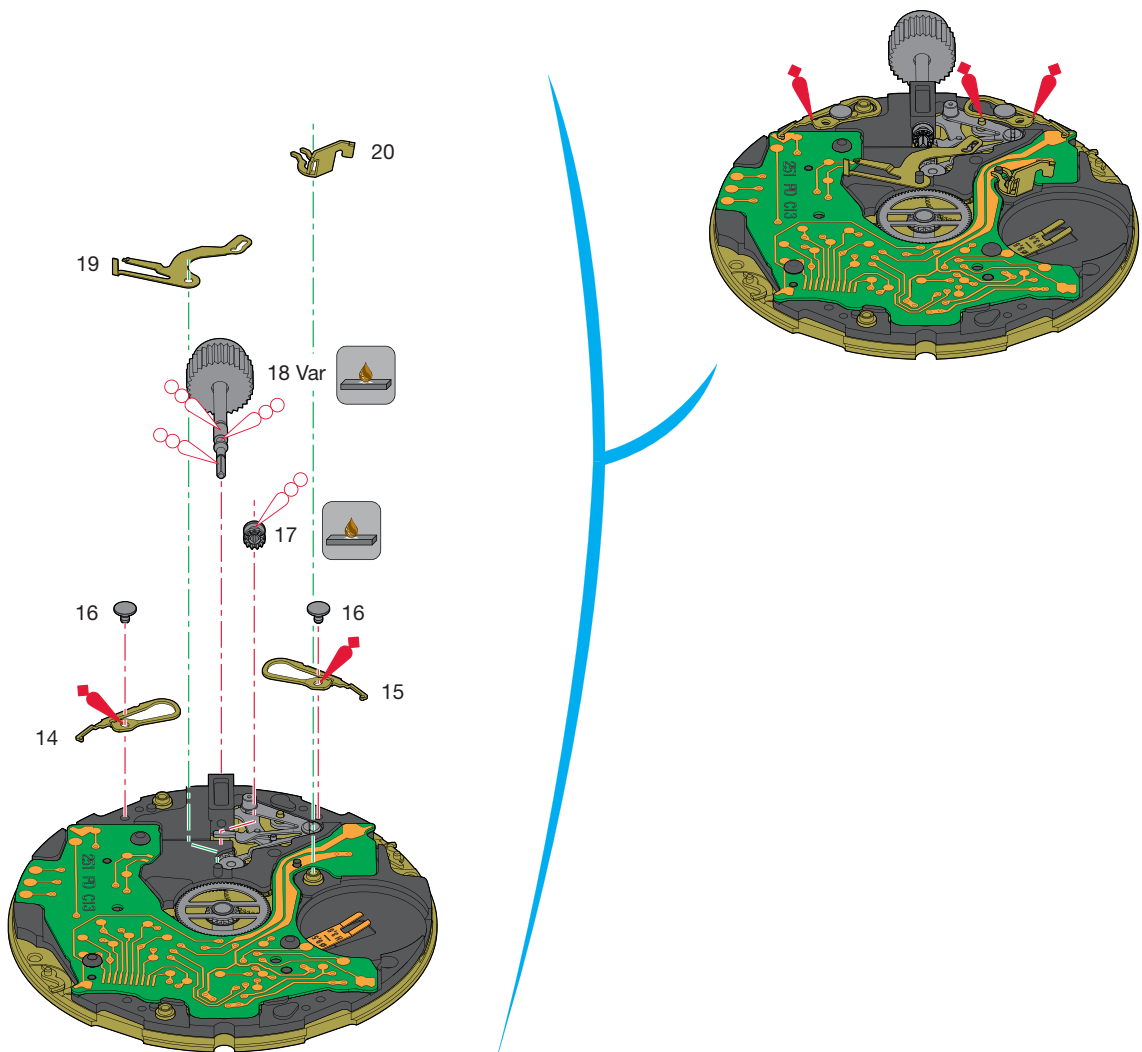



### Montage du mécanisme de mise à l'heure

(Liste des fournitures par ordre d'assemblage)

### Zusammenstellen des Zeigerwerkmechanismus

(Bestandteilliste in Montagereihenfolge)

### Assembling of the handsetting mechanism

(Parts listed in order of assembly)

14	17	20
15	18 Var	
16 (2x)	19	

### Lubrification - Schmierung - Lubrication



Huile épaisse  
Dickflüssiges Öl  
Thick oil

**Moebius  
HP-1300**



Graisse  
Fett  
Grease

**Moebius 8302**



Si les pièces à assembler ne sont pas neuves, les composants existants doivent être traités à la Moebius Fixodrop ES/BS 8981 avant le réassemblage.

Wenn keine Neuteile montiert werden, müssen die vorhandenen Teile vor der Wiedermontage mit Moebius Fixodrop ES/BS 8981 epilamisiert werden.

If the pieces to be assembled are not new, existing components must be treated with Moebius Fixodrop ES/BS 8981 before reassembly.

### Moebius Fixodrop ES/BS 8981



Volatile  
Flüchtig  
Volatile

#### **Produit très volatile!**

A garder après usage dans des récipients fermés et étanches.

#### **Sehr flüchtiges Produkt!**

Nach Gebrauch in geschlossenen und luftdichten Behältern aufbewahren.

#### **Very volatile product!**

Keep in closed and airtight containers after usage.

Ordre d'assemblage - Montager Reihenfolge - Order of assembly:  
 Module électronique - Elektronik-Baugruppe - Electronic module

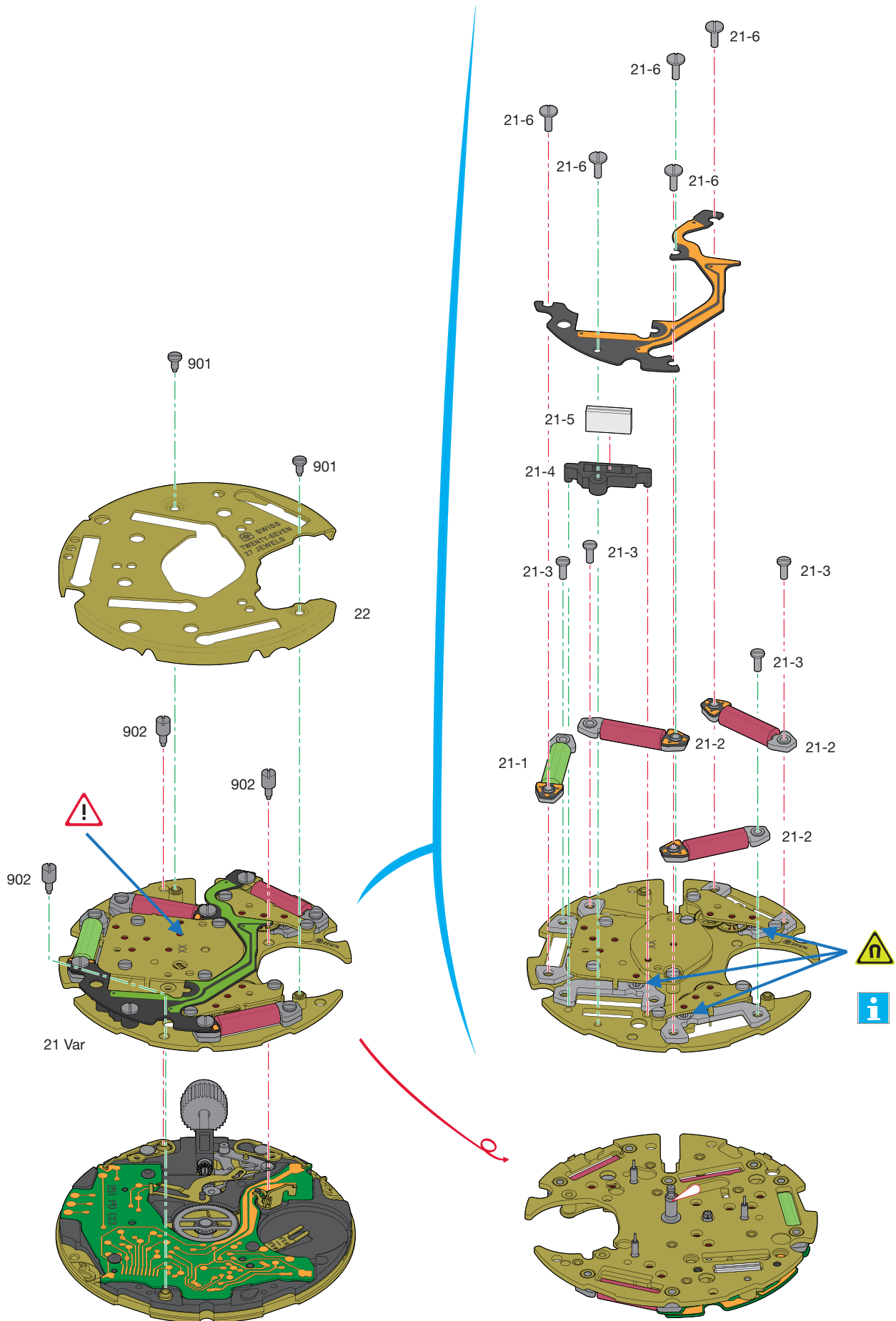

### Montage du module électronique

(Liste des fournitures par ordre d'assemblage)

### Zusammenstellen der Elektronik-Baugruppe

(Bestandteilliste in Montager Reihenfolge)

### Assembling of the electronic module

(Parts listed in order of assembly)

21 Var  
902 (3x)

22 Var  
901 (2x)

### Lubrification - Schmierung - Lubrication

Huile fine  
Dünnflüssiges Öl  
Fine oil

**Moebius 9010**



### Identification - Kennzeichnung - Identification

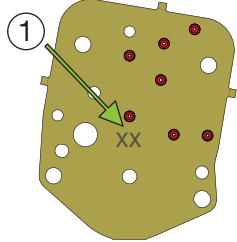

1

Code de fonction (voir "Information habillage").  
Funktionscode (siehe "Fabrikanten Information").  
Function code (see "Manufacturing information").

Pos. 21

Le «module moteur électronique» ne doit pas être démonté ; il n'y a pas de pièces de rechange disponibles!



Die „Elektronik-Antriebs-Baugruppe“ darf nicht demontiert werden, es werden keine Ersatzteile zur Verfügung gestellt!

The "electronic motor module" must not be removed; there are no replacement parts available!



Avant le montage, s'assurer qu'aucun copeau métallique ni aucune salissure n'est présent sur l'aimant.

Vor dem Montieren kontrollieren, dass keine metallischen Späne oder Verunreinigungen auf dem Magneten zurückgeblieben sind.

Before assembly, check that no metal filings or impurities have remained on the magnet.

Ordre d'assemblage - Montager Reihenfolge - Order of assembly:  
 Mécanisme de calendrier - Kalendermechanismus - Calendar mechanism

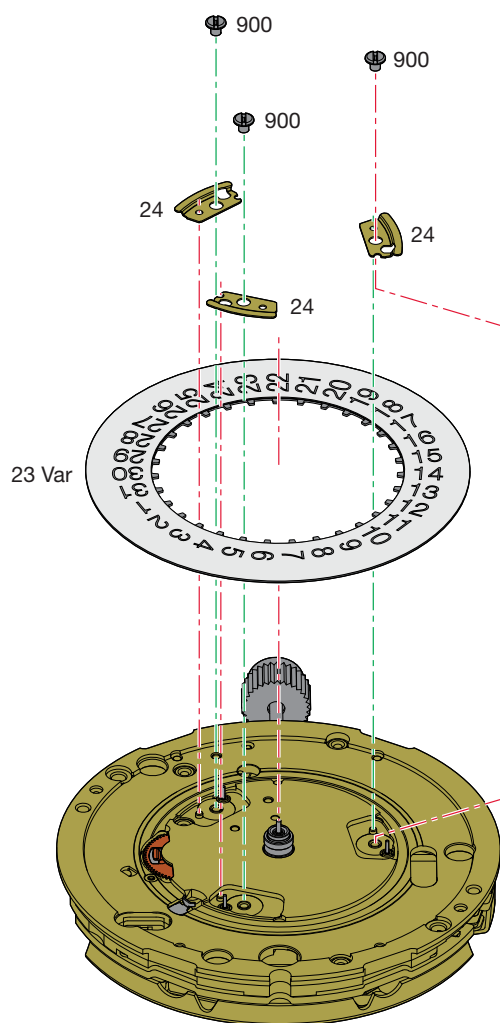
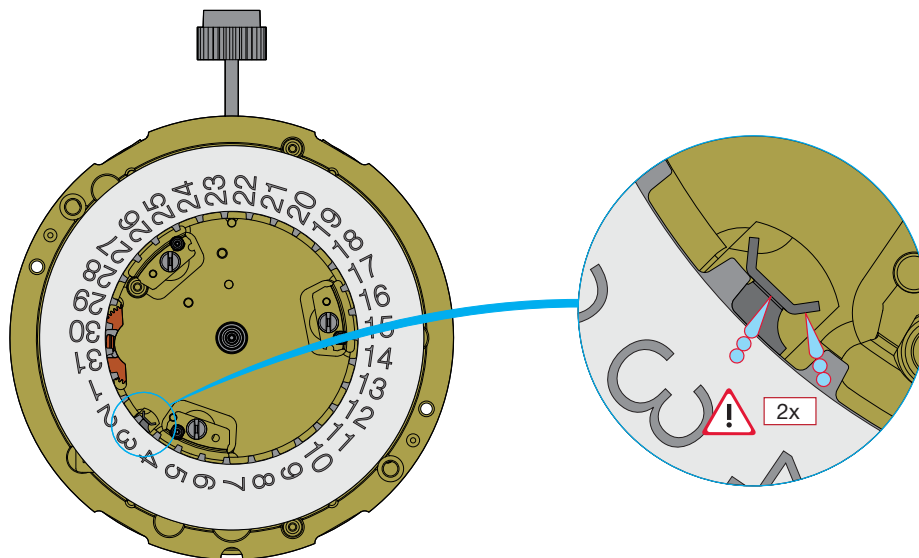

**Montage du mécanisme de calendrier**

(Liste des fournitures par ordre d'assemblage)

**Zusammenstellen des Kalendermechanismus**

(Bestandteilliste in Montager Reihenfolge)

**Assembling of the calendar mechanism**

(Parts listed in order of assembly)

23 Var		
24 (3x)		
900 (3x)		

**Lubrification - Schmierung - Lubrication**

Huile épaisse  
Dickflüssiges Öl  
Thick oil

**Moebius**  
**HP-1300 SC**

	<p>Lubrifier le ressort.</p> <p>1. Feder schmieren. Lubricate the spring.</p>
	<p>Tourner la pièce pos. 23 d'environ 10 dents avec la correction rapide.</p> <p>2. Teil Pos. 23 mit Schnellkorrektur ca. 10 Zähne drehen. Rotate part pos. 23 approx 10 teeth with rapide correction.</p>
	<p>Lubrifier à nouveau le ressort.</p> <p>3. Feder nochmals schmieren. Lubricate again the spring.</p>
	<p>Tourner à nouveau la pièce pos. 23 d'environ 10 dents avec la correction rapide.</p> <p>4. Teil Pos. 23 nochmals mit Schnellkorrektur ca. 10 Zähne drehen. Rotate part pos. 23 approx 10 teeth with rapide correction again.</p>

Ordre d'assemblage - Montager Reihenfolge - Order of assembly:  
Pile - Batterie - Battery

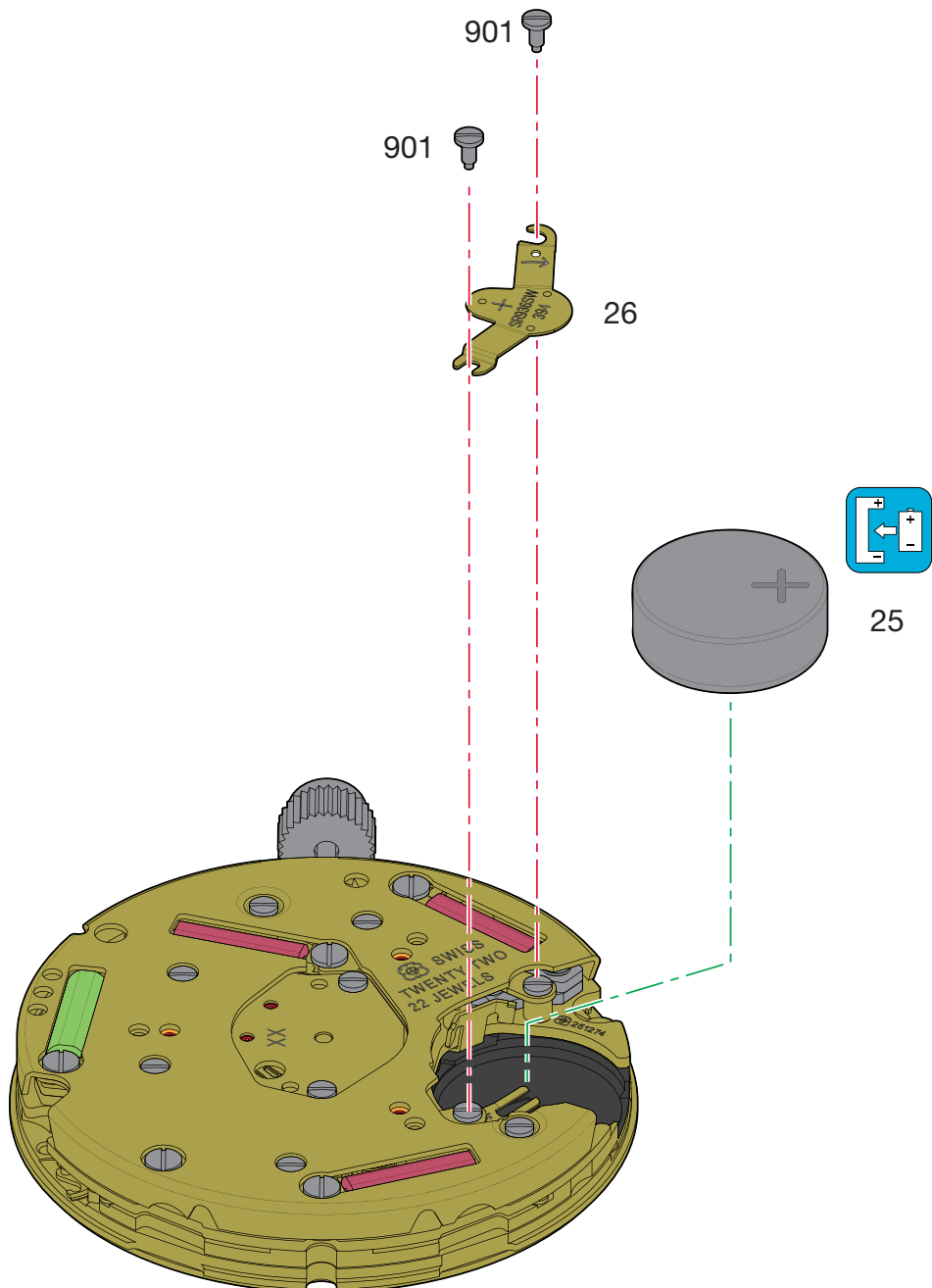

**Montage de la pile**

(Liste des fournitures par ordre d'assemblage)

**Zusammenstellen der Batterie**

(Bestandteilliste in Montagereihenfolge)

**Assembling of the battery**

(Parts listed in order of assembly)

25  
26

901 (2x)
----------

# Contrôles électriques - Elektrische Kontrollen - Electrical Tests

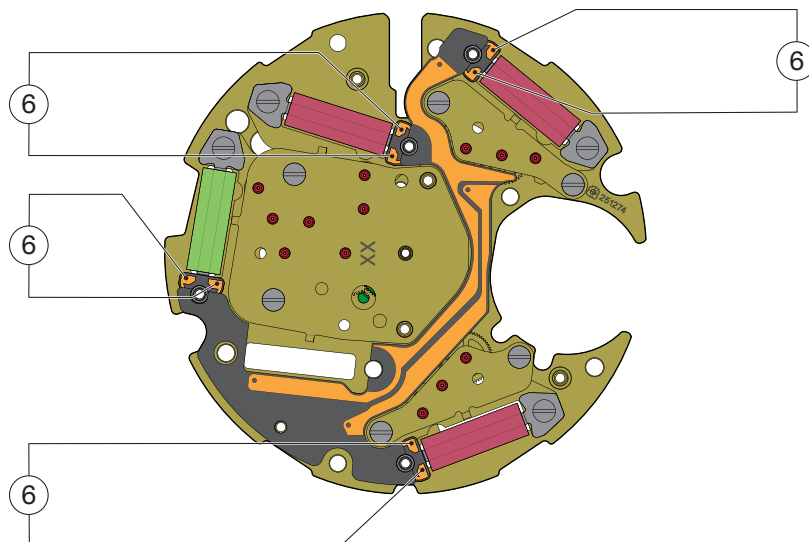
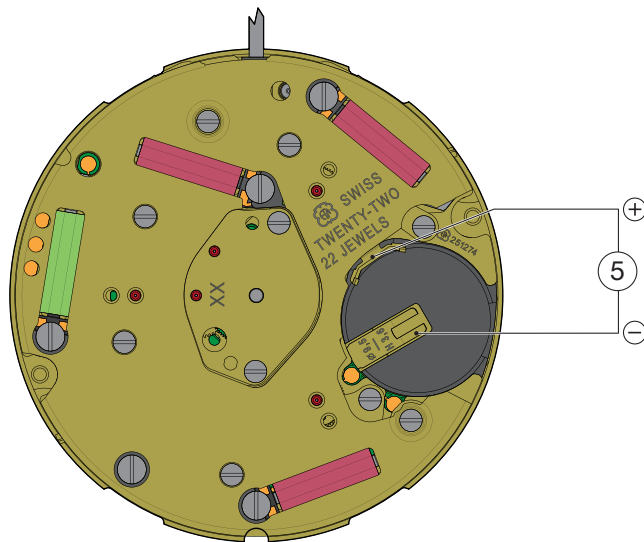
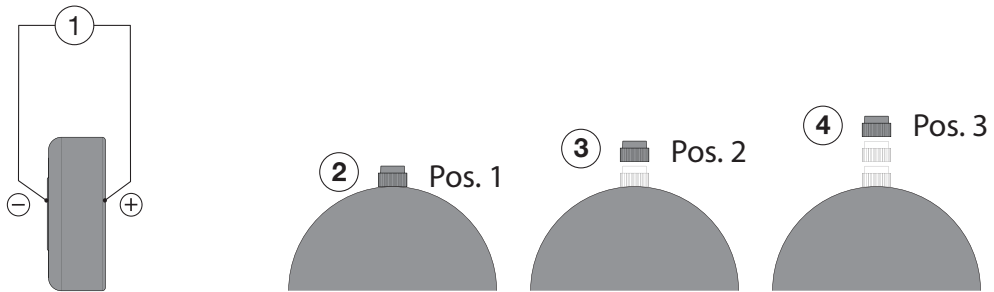



## Contrôles électriques - Elektrische Kontrollen - Electrical Tests

Mesure	Position	Méthode et limite	Echelle de mesure	Remarques
Tension de la pile	①	Tension de la pile $U > 1,50 \text{ V}$	2 V ( $R_i \geq 10 \text{ k}\Omega$ )	Contrôler la tension de la pile hors du mouvement.
Fonctionnement des moteurs	②	Poser la pile avec la tige en position 1 exclusivement et observer que les moteurs des compteurs réalisent un tour lent et régulier.		Mesure avec une pile contrôlée. Si la pile est déchargée, le mouvement reste à l'arrêt.
	③	Tirer la tige en position 2 et observer que les moteurs des compteurs réalisent un tour rapide et régulier.		
Consommation du module électronique	④ + ⑤	Tige en position 3 $I \leq 0,70 \mu\text{A}$	10 $\mu\text{A}$	Mesure sans pile avec alimentation extérieure de 1,55 V.
Consommation du mouvement	② + ⑤	Tige en position 1 + remise à zéro du chronographe. $I \leq 2,60 \mu\text{A}$		
Consommation du mouvement et du chronographe	② + ⑤	Tige en position 1 + START du chronographe, mesure après le mouvement continu rapide d'une aiguille. $I \leq 6,50 \mu\text{A}$		
Continuité des bobines des moteurs	⑥	Bobine rouge: Résistance entre 0,7 et 1,1 $\text{k}\Omega$ Bobine verte: Résistance entre 1,3 et 1,8 $\text{k}\Omega$	10 $\text{k}\Omega$	Mesure sans pile.
<ul style="list-style-type: none"> <li>• Ohmmètres avec tension de mesure supérieur à 0,40 V inappropriés, tension recommandée = 0,20 V.</li> </ul>				

*Les tests doivent être effectués à une température ambiante entre 20° C et 25° C.*

Messung	Messpunkt	Verfahren und Grenzwerte	Einstellung Messgerät	Bemerkungen
Spannung der Batterie	①	Spannung der Batterie $U > 1,50 \text{ V}$	2 V ( $R_i \geq 10 \text{ k}\Omega/\text{V}$ )	Kontrolle der Betriebsspannung ausserhalb des Uhrwerks.
Funktionsweise der Motoren	②	Batterie mit der Stellwelle ausschliesslich in Position 1 platzieren und darauf achten, dass die Motoren der Zähler eine langsame und regelmässige Umdrehung machen.		Messung mit kontrollierter Batterie. Wenn die Batterie entladen ist, bleibt das Uhrwerk stehen..
	③	Stellwelle auf Position 2 ziehen und darauf achten, dass die Motoren der Zähler eine schnelle und regelmässige Umdrehung machen..		
Stromaufnahme Elektronik-Baugruppe	④ + ⑤	Stellwelle in Position 3 $I \leq 0,70 \mu\text{A}$	10 $\mu\text{A}$	Messung ohne Batterie mit Speisung von aussen, Spannung 1,55 V.
Stromaufnahme Uhrwerk	② + ⑤	Stellwelle in Position 1 + Chronograph auf Null zurückstellen. $I \leq 2,60 \mu\text{A}$		
Stromaufnahme Uhrwerk und Chronograph	② + ⑤	Stellwelle in Position 1 + START Chronograph, Messung beginnen, sobald sich ein Uhrzeiger schnell und regelmässig bewegt. $I \leq 6,50 \mu\text{A}$		
Kontinuität der Motorspulen	⑥	Rote Spule: Widerstand zwischen 0,7 und 1,1 $\text{k}\Omega$ Grüne Spule: Widerstand zwischen 1,3 und 1,8 $\text{k}\Omega$	10 $\text{k}\Omega$	Messung ohne Batterie.
<ul style="list-style-type: none"> <li>• Ohmmeter mit Prüfspannung über 0,40 V ungeeignet, empfohlene Spannung = 0,20 V.</li> </ul>				

*Die Kontrollen sind bei einer Umgebungstemperatur zwischen 20° C und 25° C durchzuführen.*

Measurement	Position	Method and limits	Setting of apparatus	Remarks
Battery voltage	①	Battery voltage $U > 1.50 \text{ V}$	2 V ( $R_i \geq 10 \text{ k}\Omega/\text{V}$ )	Check the battery voltage outside of the movement.
Motor functioning	②	Place the battery with the stem in position 1 only and make sure that the counter motors perform a slow, even run.		Measurement with controlled battery. If the battery is depleted, the movement will not move.
	③	Move the stem into position 2 and make sure that the counter motors perform a fast, even turn.		
Consumption of electronic module	④ + ⑤	Stem in position 3 $I \leq 0.70 \mu\text{A}$	10 $\mu\text{A}$	Measurement without battery with external power supply 1.55 V.
Consumption of movement	② + ⑤	Stem in position 1 + reset the chronograph to zero. $I \leq 2.60 \mu\text{A}$		
Consumption of movement and chronograph	② + ⑤	Stem in position 1 + start the chronograph, measurement should only begin once quick and continuous motion of a hand has set in. $I \leq 6.50 \mu\text{A}$		
Continuity of motor bobbins	⑥	Red bobbin: Resistance between 0.7 and 1.1 k $\Omega$ Green bobbin: Resistance between 1.3 and 1.8 k $\Omega$	10 k $\Omega$	Measurement without battery.
<ul style="list-style-type: none"> <li>• Ohmmeter with a test voltage higher than 0.40 V unsuitable, recommended voltage = 0.20 V.</li> </ul>				

*The tests must be conducted at an ambient temperature between 20° C and 25° C.*

#### Contrôle de la marche instantanée

Pour des informations concernant la contrôle de la marche instantanée voir:

##### Information Habillage:

- Contrôle de la marche

#### Kontrolle des momentanen Ganges

Für Informationen betreffend der Kontrolle des momentanen Ganges siehe:

##### Fabrikanten Information:

- Gangkontrolle

#### Checking the intantaneous rate

For information regarding checking the instantaneous rate see:

##### Manufacturing Information

- Checking the rate

#### Alimentation

Pile à l'oxyde d'argent  
 $U = 1,55 \text{ V}$ , type "Low drain".

##### Pile Ø 9,50 mm, hauteur 3,60 mm

Capacité 84 mAh (Renata)

Renata 394, Varta V394, Energizer 394, SR 936 SW.

#### Stromversorgung

Silberoxyd-Batterie  
 $U = 1,55 \text{ V}$ , Typ "Low Drain".

##### Batterie Ø 9,50 mm, Höhe 3,60 mm

Kapazität 84 mAh (Renata)

Renata 394, Varta V394, Energizer 394, SR 936 SW.

#### Current supply

Silver oxide battery  
 $U = 1.55 \text{ V}$ , "Low Drain" type.

##### Battery Ø 9.50 mm, height 3.60 mm

Capacity 84 mAh (Renata)

Renata 394, Varta V394, Energizer 394, SR 936 SW.

### Pose de la pile

Glisser la pile contre la bride de contact (1). Presser la pile au fond de son logement (2). La bride de fixation maintient la pile en place.

*L'outil ne doit pas être conducteur d'électricité!*

### Batterie einsetzen

Die Batterie gegen den Batteriehaltebügel (1) einlegen. Danach die Batterie in das Batteriefach drücken (2). Die Batteriehaltefeder fixiert die Batterie in der Halterung.

*Das Werkzeug darf nicht elektrisch leitend sein!*

### Fitting the battery

Slide the battery against the contact strip (1). Press the battery firmly into its mounting (2). The battery clamp keeps the battery in position.

*The tool must not be electrically conductive!*

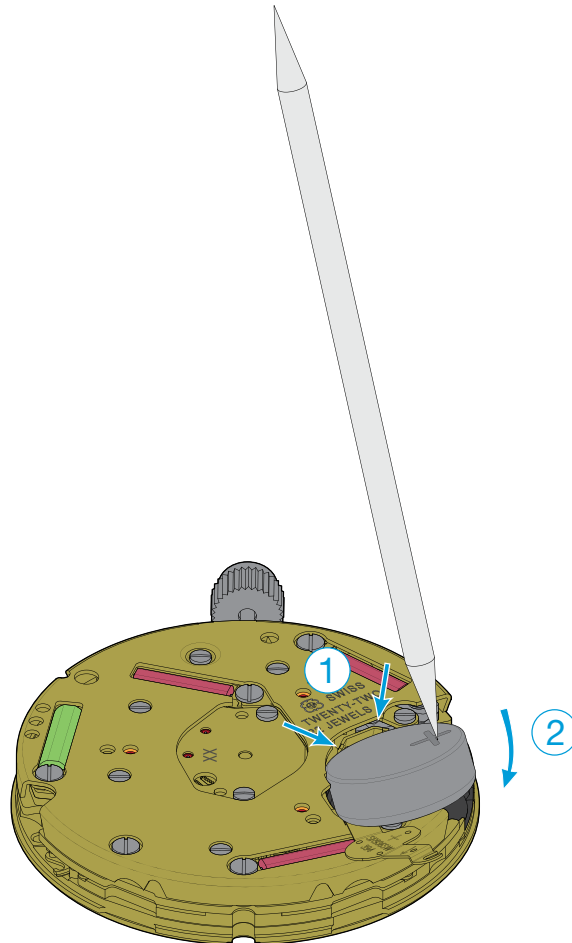

### Retrait de la pile

Glisser un outil (1) entre la platine et la pile (voir dessin) et faire levier sous celle-ci en écartant très légèrement la bride + vers le haut (2). Sortir la pile (3).

*L'outil ne doit pas être conducteur d'électricité!*

### Batterie herausnehmen

Führen Sie ein Werkzeug (1) zwischen Werkplatte und Batterie ein (siehe Abbildung). Heben Sie die Batterie mit leichtem Druck nach oben (2). Nehmen Sie die Batterie (3) heraus.

*Das Werkzeug darf nicht elektrisch leitend sein!*

### Removing the battery

Insert tool (1) between main plate and battery (see drawing) and lift out the battery by gently lifting back (2). Remove the battery (3).

*The tool must not be electrically conductive!*

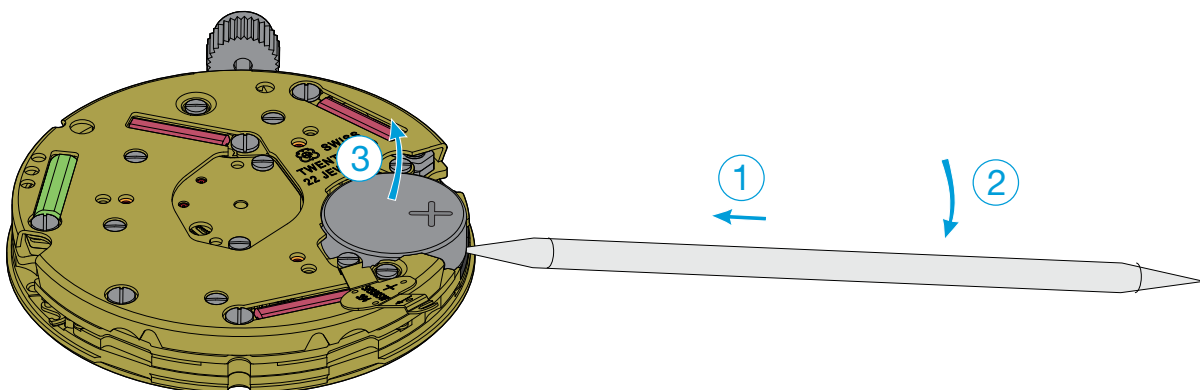

**Attention!**

Au moment d'insérer/de retirer la pile, impérativement veiller à ne pas déformer ni distendre la bride de fixation de pile! (espace restreint).

**Extraction de la tige de mise à l'heure**

Positionner obligatoirement la tige de mise à l'heure en position 2 (position intermédiaire) avant de presser sur le point à droite de la tirette.

**Achtung!**

Beim Einsetzen/Herausnehmen der Batterie unbedingt darauf achten, dass die Batteriehalterfeder nicht deformiert oder überdehnt wird! (enge Platzverhältnisse).

**Entfernen der Stellwelle**

Erst die Stellwelle in Position 2 (Zwischenposition) drücken, dann zum Lösen der Stellwelle auf den Punkt rechts auf den Winkelhebel drücken.

**Caution!**

When inserting or removing the battery, it is vital to ensure that the battery clamp is not deformed or overstretched (given the tight space).

**Extracting the stem**

The handsetting stem must be pushed back to position 2 (intermediate position) before pressing on the point lying on the right sider of the lever.

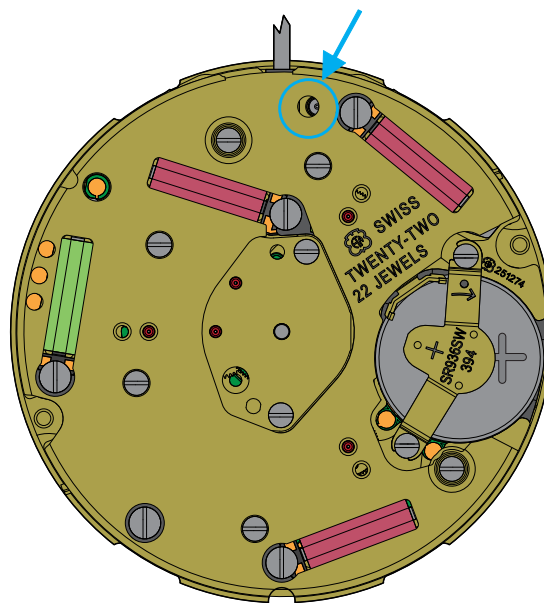
**Initialisation des aiguilles du chronographe**

Après un changement de pile, ou exceptionnellement en cas de dérangement, il est nécessaire d'initialiser les aiguilles du chronographe à zéro (origine).

Pour des informations concernant initialisation des aiguilles du chronographe voir:

**Mode d'emploi:**

- Mise à zéro des compteurs

**Grundeinstellung der Chronozeiger**

Nach einem Batteriewechsel, oder ausnahmsweise im Falle einer Störung, ist es erforderlich, die Chrono-Zeiger auf Null (Anfangszeit) einzustellen.

Für Informationen betreffend der Grundeinstellung der Chronozeiger siehe:

**Gebrauchsanweisung:**

- Nullstellung der Zähler

**Setting the chronograph hands**

After a battery change, or exceptionally in case of disturbance, it is necessary to set the chronograph hands to zero (original time).

For information regarding setting chronograph hands see:

**Directions for use**

- Setting the counters to zero



Pour des informations concernant les aiguillages voir:

**Information Habillage**

Plan:  
AIGUILLAGES  
ZEIGERWERKHÖHEN  
HAND FITTING HEIGHTS



Für Informationen betreffend der Zeigerwerkhöhen siehe:

**Fabrikanten Information**

Zeichnung:  
AIGUILLAGES  
ZEIGERWERKHÖHEN  
HAND FITTING HEIGHTS



For information regarding hand fitting heights see:

**Manufacturing Information**

Drawing:  
AIGUILLAGES  
ZEIGERWERKHÖHEN  
HAND FITTING HEIGHTS

Cette page est laissée vide  
intentionnellement en cas d'impression  
au format A3.

Diese Seite wird absichtlich leer  
gelassen für den Fall, dass im  
A3-Format gedruckt wird.

This page has deliberately been  
left blank in case of A3 format  
printing.

Cette page est laissée vide  
intentionnellement en cas d'impression  
au format A3.

Diese Seite wird absichtlich leer  
gelassen für den Fall, dass im  
A3-Format gedruckt wird.

This page has deliberately been  
left blank in case of A3 format  
printing.

**Modifications comparées aux versions  
précédentes du document****Änderungen gegenüber vorher-  
gehenden Dokumentversionen****Modifications compared with previous  
document versions**

Version	Date Datum Date	Modification	Änderung	Modification	Page Seite Page
06	13.07.2017	Correction: hauteur sur mouvement	Korrektur: Höhe auf Werk	Correction: movement height	1
05	20.03.2017	Diamètre	Durchmesser	Diameter	1
04	06.12.2016	Correction texte et lubrification	Korrektur Texte und Schmierung	Corrections texts and lubrication	3, 13–15
03	20.09.2016	Modification module moteur électronique	Änderung Elektronik-Antriebs- Baugruppe	Modification of the electronic motor module	1–20
02	18.08.2016	Modifications lubrifications	Änderungen Schmierungen	Modifications lubrications	6–12
01	06.04.2016	Adaptation	Anpassung	Adaptation	4, 6, 8, 10, 16
00	18.05.2015	Version de base	Basis Version	Basic version	--

Sous réserve de toutes modifications.

Änderungen vorbehalten.

All modifications reserved.

**Ce document se trouve sur le  
Customer Service Portal (CSP) :****www.eta.ch**

- Customer Service
- Customer Service Portal
- Documents techniques

**Dieses Dokument finden Sie im  
Customer Service Portal (CSP):****www.eta.ch**

- Customer Service
- Customer Service Portal
- Technische Dokumente

**This document can be found on the  
Customer Service Portal (CSP):****www.eta.ch**

- Customer Service
- Customer Service Portal
- Technical Documents



**ETA**<sup>SA</sup>  
MANUFACTURE HORLOGÈRE SUISSE  
DEPUIS 1793

SC MARKETING &amp; COMMUNICATION

Bahnhofstrasse 9  
2540 Grenchen  
Switzerland

Phone +41 (0)32 655 71 11  
Fax +41 (0)32 655 71 74

contact@eta.ch  
www.eta.ch